



chauffages extérieurs
décoratifs

made in **italy**



gas system

l'émotion d'une flamme enchanteresse, la technologie innovante Italkero !

"GAS SYSTEM", une idée exclusive Italkero, c'est l'innovation technologique du gaz dans le monde des cheminées qui offre d'excellents résultats. Vous pouvez profiter de la beauté de la flamme en allumant le foyer avec une télécommande.



*Les flammes représentées dans ce catalogue ont été prises en une seule photographie, elles ne sont et ne peuvent en aucun cas être contractuelles.
La hauteur et l'étendue des flammes ne peuvent pas être fixes et standard, chaque flamme est unique.*

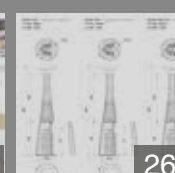
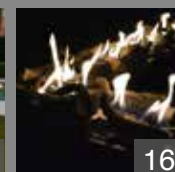
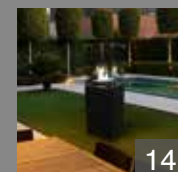
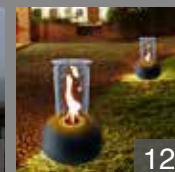
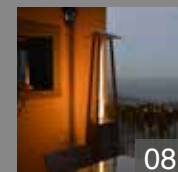
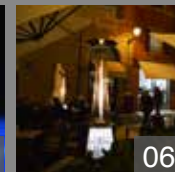

Dolce vita

chauffage extérieur gaz
décoratif

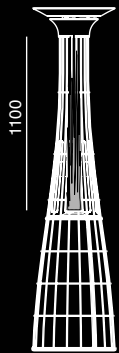

Dolce Vita
avec kit LED



Dolce Vita
avec kit LED



Dolce Vita
avec kit LED

Dolce vita E.P. *production d'électricité*

chauffage extérieur gaz
décoratif

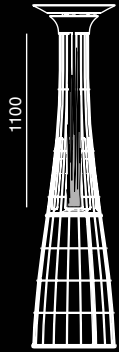

Dolce Vita E.P.
(production d'électricité)

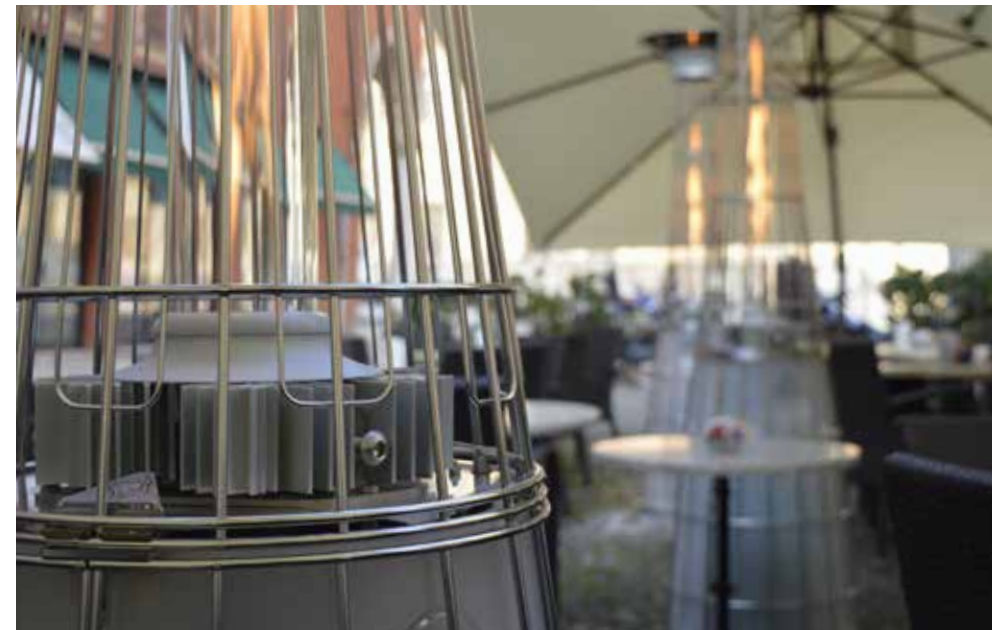

Dolce Vita E.P.
(production d'électricité)



Dolce Vita E.P.
version autonome avec batterie à production d'énergie





Falò evo noir
chauffage extérieur



Falò evo

chauffage extérieur gaz
décoratif



Falò evo
GRIS



Falò evo
NOIR



Falò evo
portes CORTEN



Falò evo
CORTEN

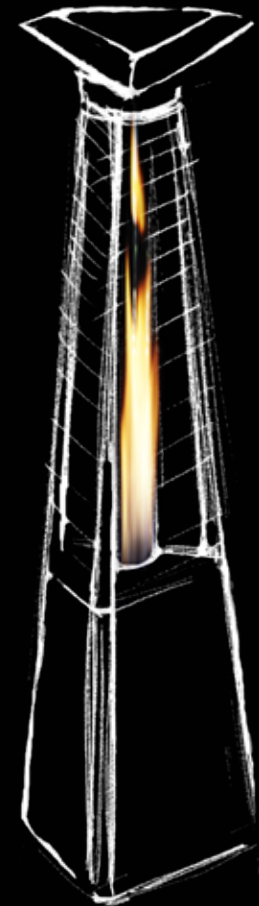
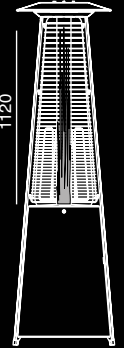



Falò evo noir
chauffage extérieur



Falò evo

chauffage extérieur gaz
décoratif



Falò evo
couleur

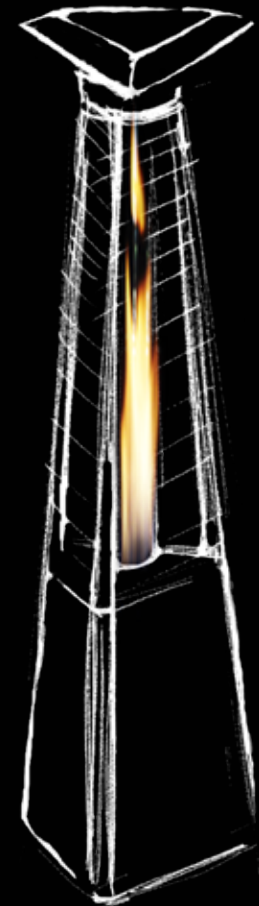
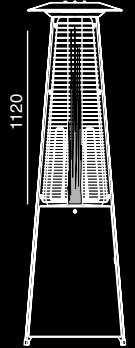

Torcia

chauffage extérieur gaz
décoratif

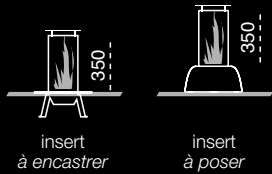

Torcia à encastrer
installation extérieure



Torcia à encastrer
installation extérieure



Torcia à poser
avec kit LED



Etna, chauffage extérieur gaz
décoratif



Etna

chauffage extérieur gaz
décoratif



420

510



Snake

rampes gaz
installation extérieure ou intérieure

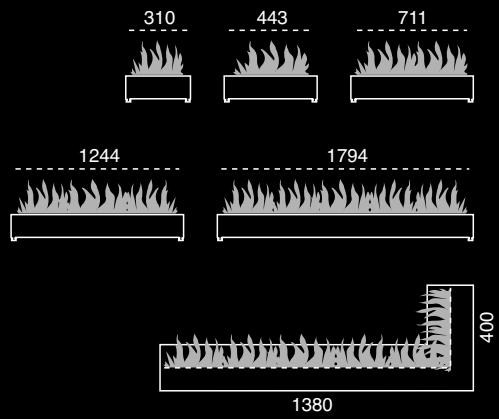

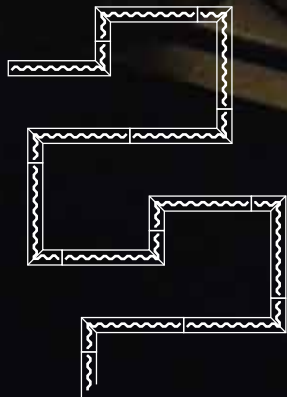
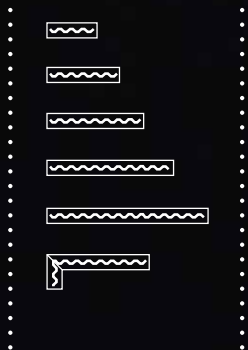



Quadro 40, brûleur carré gaz
installaion extérieure ou intérieure



Quadro 40, brûleur carré gaz
installaion extérieure ou intérieure

Quadro 40

brûleur carré gaz
installation extérieure ou intérieure





Spider
installation dans terrasse fermée



installation extérieure
terrasse ouverte



Spider

chauffage gaz extérieur
à suspendre

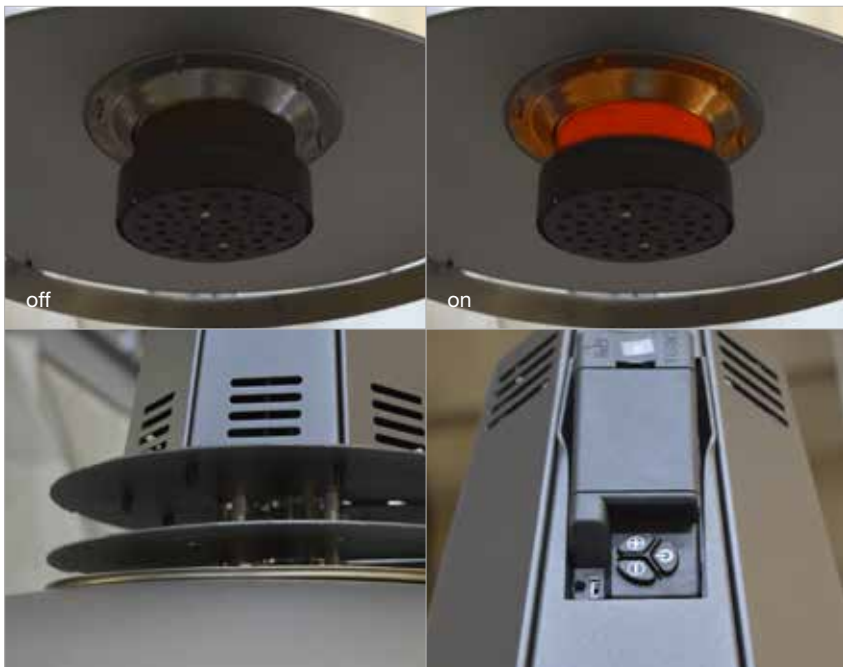

détails

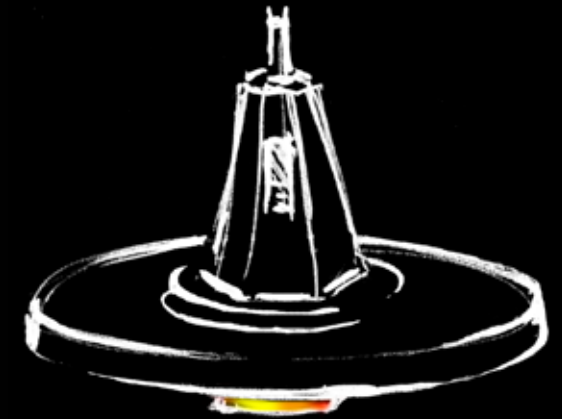

accessoires

DolceVita, DolceVita E.P., Falò EVO, Torcia, Etna, Snake, Quadro, Spider



Kit d'éclairage LED Sensor : lumières led (blanc chaud), batterie rechargeable, kit de recharge et batterie Lithium.
REMARQUE : les lumières LED fournies pour modèle DolceVita E.P.

code modèle
70001561 00 DolceVita, Torcia.



Batterie au lithium rechargeable supplémentaire, fonctionnant pendant environ 10 heures.
REMARQUE : Il peut être installé sur modèle DolceVita E.P.

code modèle
70000997 00 DolceVita.

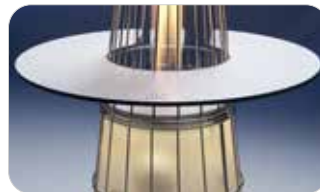

Table basse, diamètre 80cm (stratifié blanc pour l'extérieur).

code modèle
70001571 00 DolceVita.



Grand chapeau (diamètre extérieur Ø75cm).

code modèle
70001581 00 DolceVita.



Chariot supplémentaire pour le transport.

code modèle
70004566 00 DolceVita.



Kit d'éclairage LED : lumières LED, batterie rechargeable, kit de recharge et support de batterie.
REMARQUE : pas pour modèle DolceVita E.P.

code modèle
70006543 00 DolceVita.



Batterie rechargeable supplémentaire.
REMARQUE : pas pour modèle DolceVita E.P.

code modèle
70001562 00 DolceVita.



Kit d'alimentation (3V-35mA), afin de ne pas remplacer les piles de l'unité de réception.

code modèle
70006071 00 Snake, Quadro, Torcia (L = 185cm).

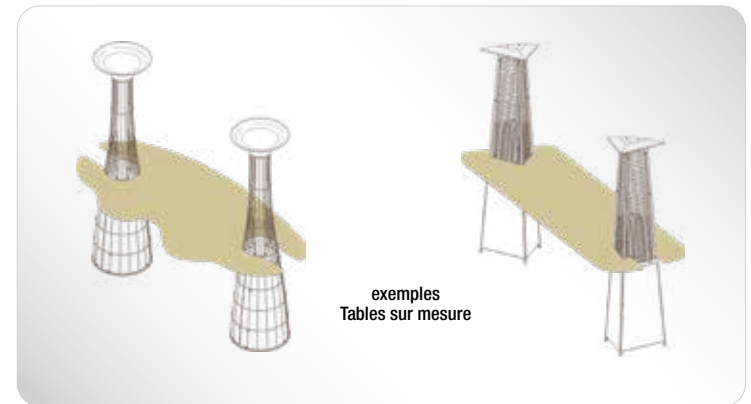

exemples
Tables sur mesure



Roues de transport.

code modèle
70004567 00 Falò evo.



Table basse (stratifié blanc pour l'extérieur).

code modèle
70001575 00 Falò evo.



Kit de câble d'alimentation.

code modèle
70006581 00 Spider.



Kit vanne de raccordement gaz (3/8").

code modèle
70000996 00 Snake, Quadro.

Table sur mesure.

ATTENTION : contactez le Bureau Commercial à définir

- forme souhaitée
- dimension
- type de matériau (verre, bois, etc.)
- coût et délais de livraison.

code modèle
000015 DolceVita.
000016 Falò evo.



Housse de protection pluie pour installation extérieure en PVC.

REMARQUE : à utiliser lorsque l'appareil est complètement froid.

code modèle
70006575 00 Etna.



Commande manuelle murale avec câble (L 3m).

code modèle
70000994 00 Snake, Quadro.



Porte du boîtier du robinet à gaz.

code modèle L x L
70006579 00 Snake, Quadro. 320x320



Câblage de raccordement d'extracteur de fumée.

code modèle
70006084 00 Snake, Quadro.



Couvercle protection pluie pour installation extérieure en acier inoxydable.

code modèle L x L x h
70006508 00 Snake 40 356x379x152
70006509 00 Snake 60 356x512x152
70006510 00 Snake 80 356x780x152
70006511 00 Snake 130 356x1313x152
70006514 00 Snake 180 356x1863x152
70006580 00 Quadro 40 441x1863x152



Kit vitres de protection et coupe-vent.

code modèle L x L x h
70006330 00 Snake 40. 490x400x190
70006331 00 Snake 60. 610x400x190
70006332 00 Snake 80. 880x400x190
70006333 00 Snake 130. 1410x400x190
70006334 00 Quadro 40. 490x400x190



Kit de bûches en céramique avec braises.

code modèle
70006048 00 Snake 40-60, Quadro 40.
70006073 00 Snake 80-130.
70006048 00 + 70006073 00 Snake 180.



GRANDE bûche en céramique avec braises.

code modèle
70006588 00 Snake 40-60, Quadro 40.
70006578 00 Snake 80-130.
70006586 00 Snake 180.



Kit galets blancs de Carrare.

code modèle
70006036 00 Snake 60-80, Quadro 40.
70006037 00 Snake 40, Torcia.
70006039 00 Snake 130.
70006103 00 Snake 180.



tables

DolceVita, DolceVita E.P.

table café

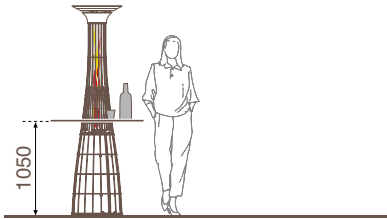

surface d'appui entre deux appareils

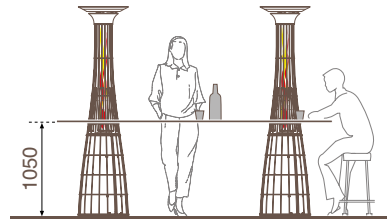

surface d'appui entre l'appareil et le pied d'appui (fait par l'utilisateur)

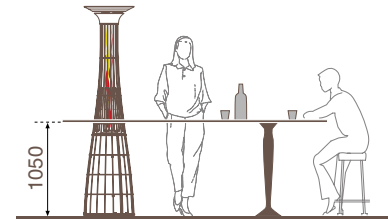

standard

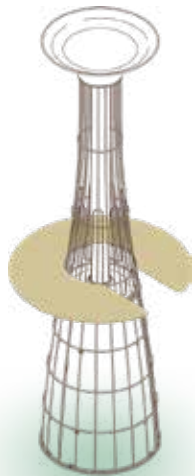

sur-mesure

exemple

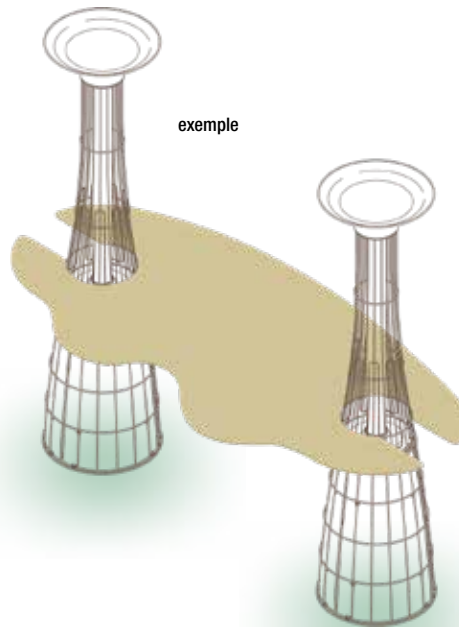

sur-mesure

exemple

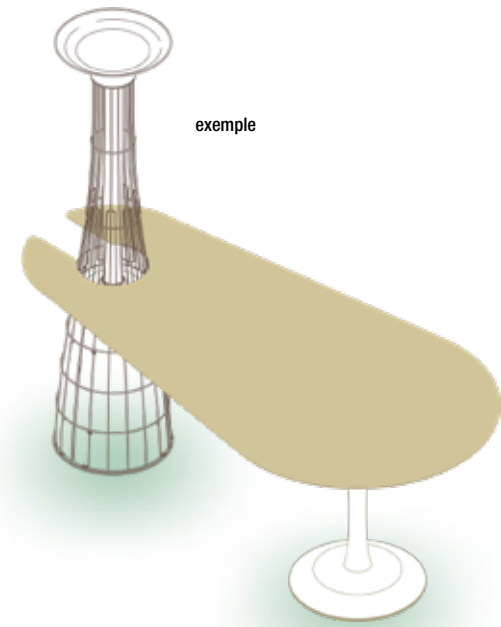

Falò EVO

table café

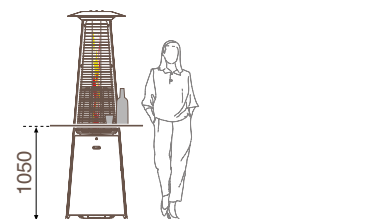

surface d'appui entre deux appareils



surface d'appui entre l'appareil et le pied d'appui (fait par l'utilisateur)



standard



sur-mesure

exemple

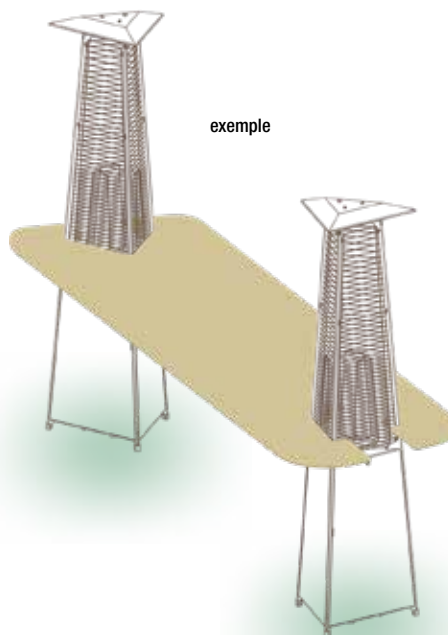

sur-mesure

exemple

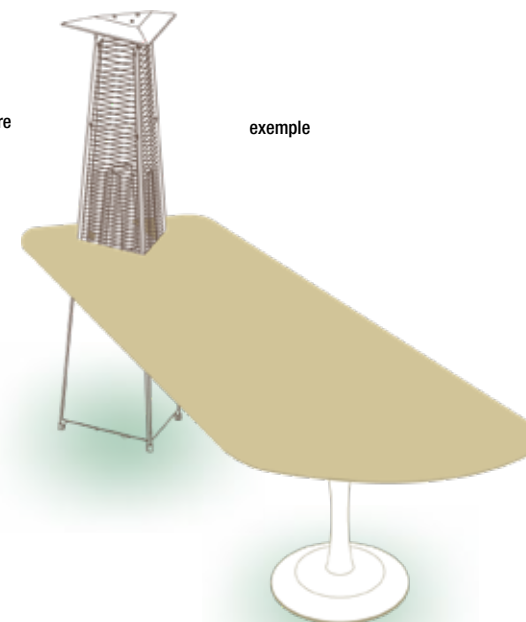

dimensions

DolceVita commande MANUELLE



Équipement

- Chariot de transport
- Sécurité anti-renversement avec bloc d'alimentation en gaz automatique
- Structure en acier inoxydable poli
- Commande manuelle, différents niveaux de puissance

DolceVita commande INFRAROUGE



Équipement

- Télécommande
- Chariot de transport
- Sécurité anti-renversement avec bloc d'alimentation en gaz automatique
- Structure en acier inoxydable poli
- Unité de commande avec récepteur, 7 niveaux de puissance



DolceVita E.P. commande MANUELLE (production d'électricité)



production d'électricité



cette batterie au lithium
accessoire vous permet
d'allumer les lumières
(pendant environ 10 heures)
lorsque l'appareil n'est pas
en fonctionnement

Équipement

- Chariot de transport
- Sécurité anti-renversement avec bloc d'alimentation en gaz automatique
- Structure en acier inoxydable poli
- Commande manuelle, différents niveaux de puissance
- LED SENSOR lumières (activation en touchant le capteur) pour l'éclairage de base

DolceVita E.P. commande INFRAROUGE (production d'électricité)



production d'électricité



cette batterie au lithium
accessoire vous permet
d'allumer les lumières
(pendant environ 10 heures)
lorsque l'appareil n'est pas
en fonctionnement

Équipement

- Télécommande
- Chariot de transport
- Sécurité anti-renversement avec bloc d'alimentation en gaz automatique
- Structure en acier inoxydable poli
- Unité de commande avec récepteur, 7 niveaux de puissance
- LED SENSOR lumières (activation en touchant le capteur) pour l'éclairage de base



Dolce Vita - manuel

LF10ME M0000

LF10ME L0000

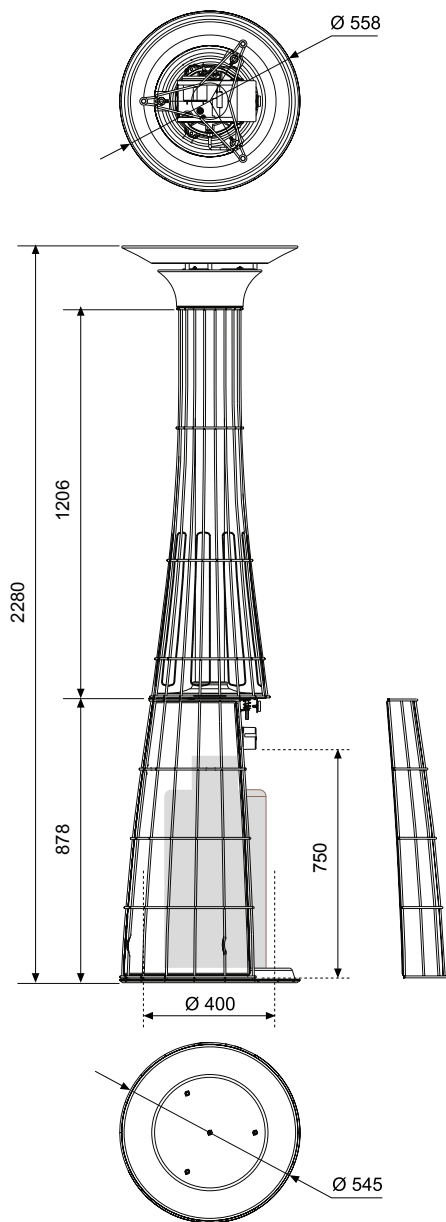

Dolce Vita - télécommande infrarouge

LF10AE M0000

LF10AE L0000

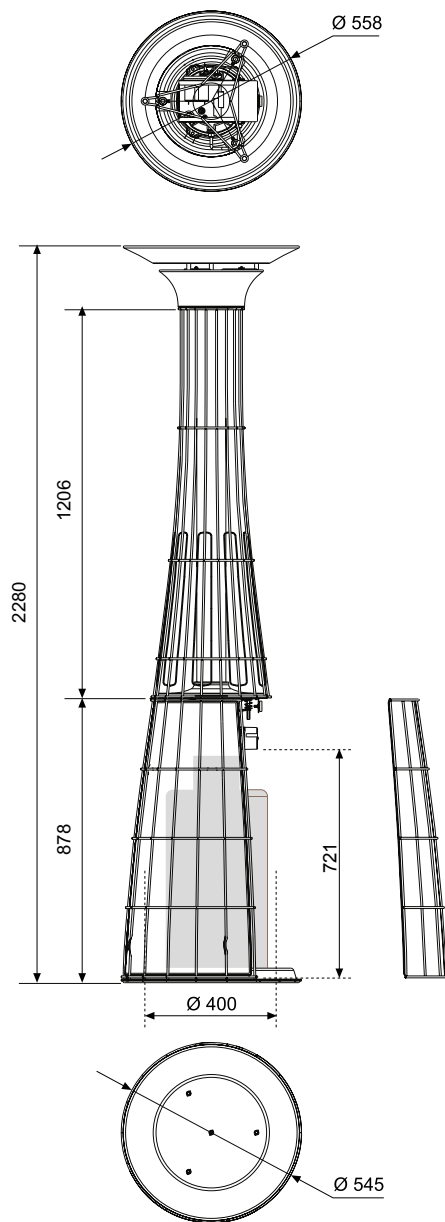

Dolce Vita E.P. - manuel

LF10ME MG000

LF10ME LG000

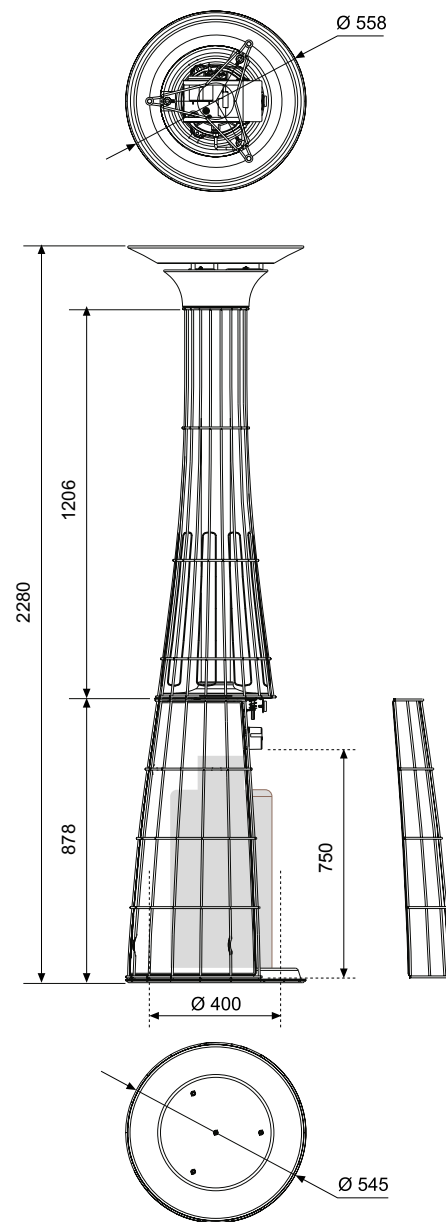

Dolce Vita E.P. - télécommande infrarouge

LF10AE MG000

LF10AE LG000

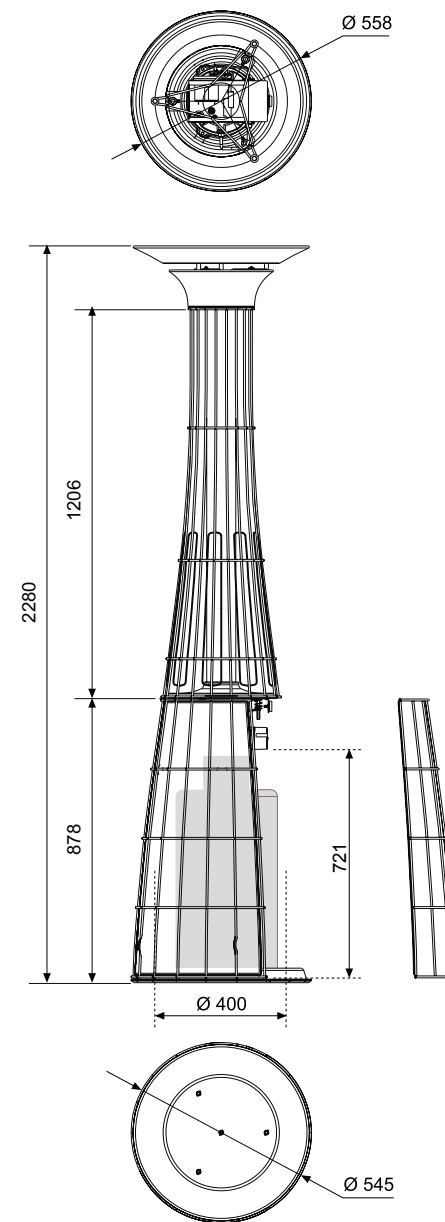

Falò EVO commande MANUELLE

Équipement

- Sécurité anti-renversement avec bloc d'alimentation en gaz automatique
- Pieds en caoutchouc anti-rayures
- Commande manuelle, différents niveaux de puissance



Falò EVO commande INFRAROUGE

Équipement

- Télécommande
- Dispositif anti-basculement
- Pieds en caoutchouc
- Télécommande, 7 niveaux de puissance



Falò EVO - manuel

Falò evo  FL10ME M0100
FL10ME L0100

Falò evo noir  FL10ME M0300
FL10ME L0300

Falò evo corten  FL10ME M0400
FL10ME L0400

Falò evo RAL  FL10ME M0200
FL10ME L0200

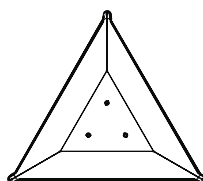
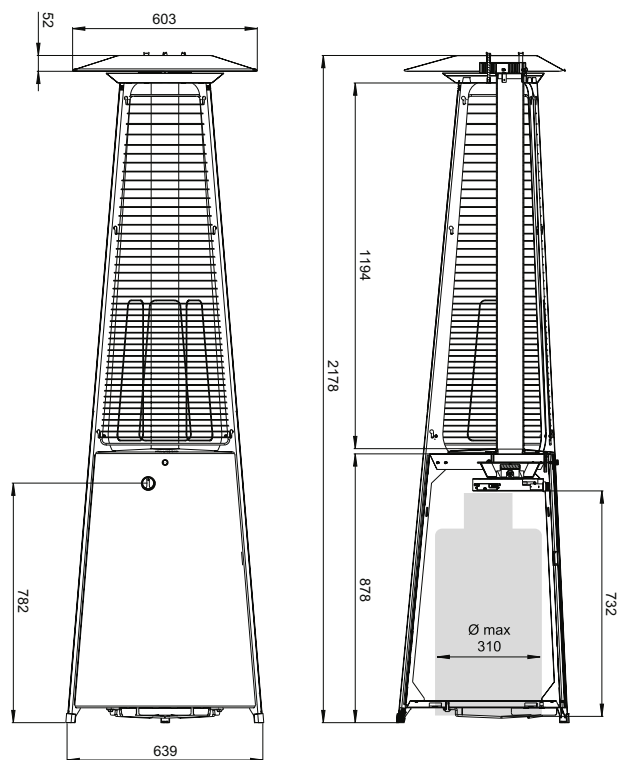

Falò EVO - télécommande infrarouge

Falò evo  FL10AE M0100
FL10AE L0100

Falò evo noir  FL10AE M0300
FL10AE L0300

Falò evo corten  FL10AE M0400
FL10AE L0400

Falò evo RAL  FL10AE M0200
FL10AE L0200

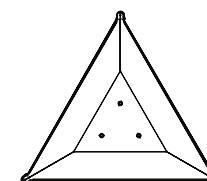
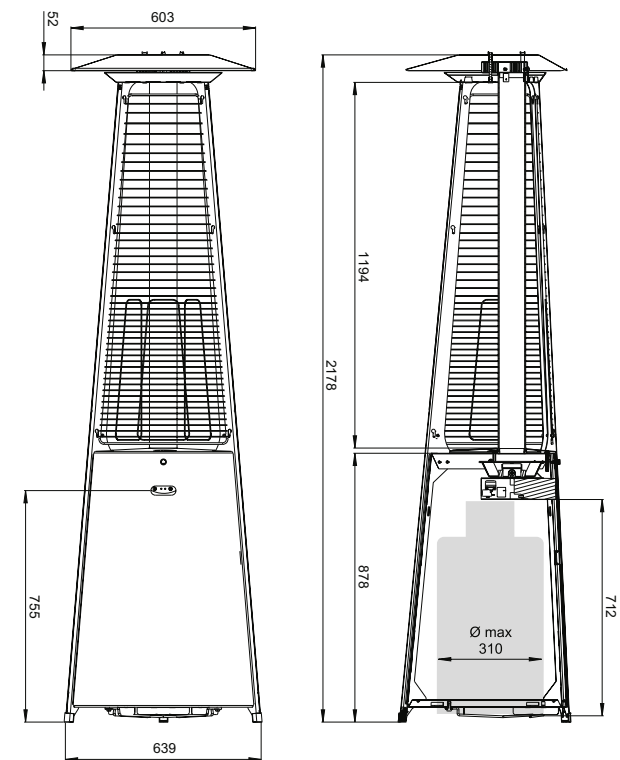

Torcia commande INFRAROUGE - À ENCASTRER



Équipement

- Télécommande infrarouge de base
- Unité de commande avec récepteur, 3 niveaux de puissance
- Cylindre en verre transparent



Torcia - télécommande infrarouge

TN09A0 M1000

TN09A0 L1000

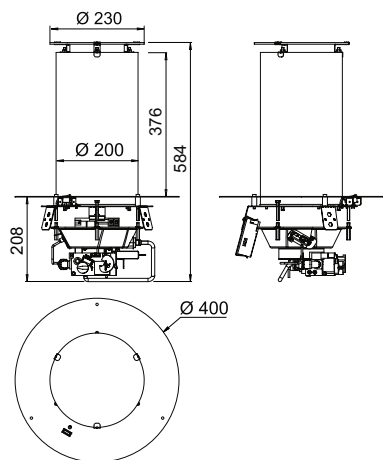

Torcia commande INFRAROUGE - À POSER



Équipement

- Télécommande infrarouge de base
- Unité de commande avec récepteur, 3 niveaux de puissance
- Cylindre en verre transparent
- Couvercle du brûleur externe



Torcia - télécommande infrarouge

base GRISE



TN09A0 M0000

TN09A0 L0000

base CORTEN



TN09A0 M0400

TN09A0 L0400

base COULEUR RAL



TN09A0 M0200

TN09A0 L0200

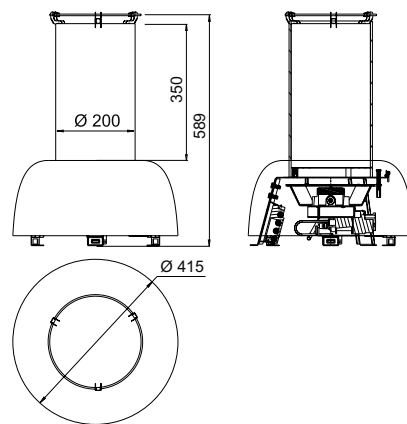

inserts à flamme nue pour une utilisation INTERNE ou EXTERNE



Équipement

- Télécommande infrarouge (sans écran)
- Structure en tôle galvanisée peinte
- Vanne à distance (intérieur)
- Vanne déportée + couvercle (extérieur)

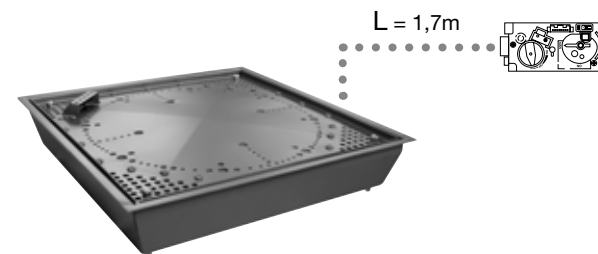

Quadro 40

QO40A0 MI000 (extérieur)

QO40A0 LI000 (extérieur)

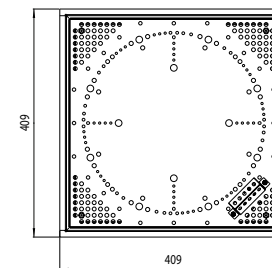
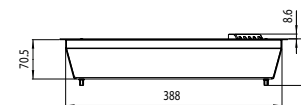

inserts à flamme nue pour une utilisation INTERNE ou EXTERNE

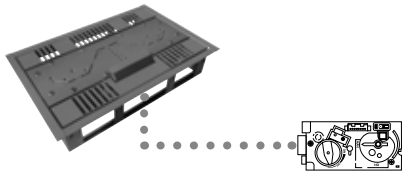

Équipement

- . Télécommande infrarouge (sans écran)
- . Structure en tôle galvanisée peinte
- . Vanne à distance (modèle interne)
- . Vanne déportée + couvercle (modèle externe)

Snake40

SO05A0 MI000 (outdoor)
SO05A0 LI000 (outdoor)

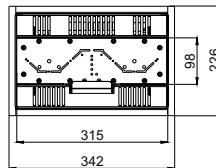
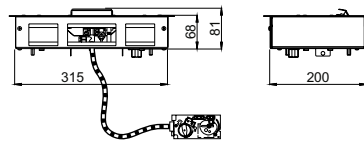

Snake60

SO07A0 MI000 (outdoor)
SO07A0 LI000 (outdoor)

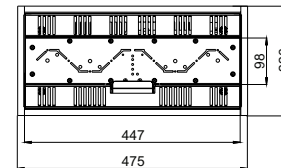

Snake80

SO09A0 MI000 (outdoor)
SO09A0 LI000 (outdoor)

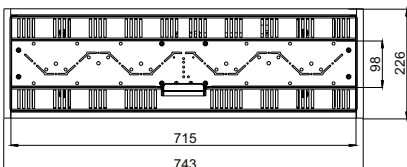
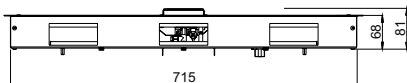

Snake130

SO13A0 MI000 (outdoor)
SO13A0 LI000 (outdoor)

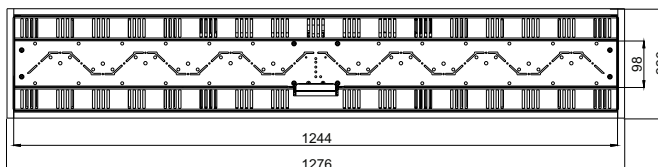
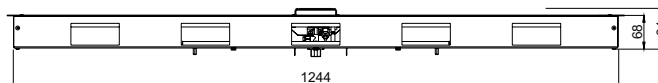

Snake180

SO18A0 MI000 (outdoor)
SO18A0 LI000 (outdoor)

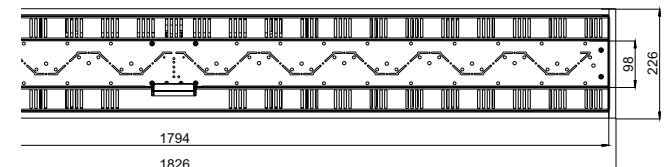
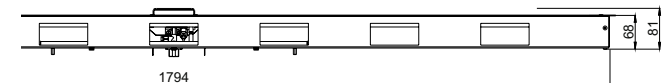

Rampes Gaz à flamme nue pour une utilisation en INTÉRIEUR ou à l'EXTÉRIEUR



Équipement

- Télécommande infrarouge (sans écran)
- Structure en tôle galvanisée peinte
- Vanne à distance (modèle interne)
- Vanne déportée + couvercle (modèle externe)

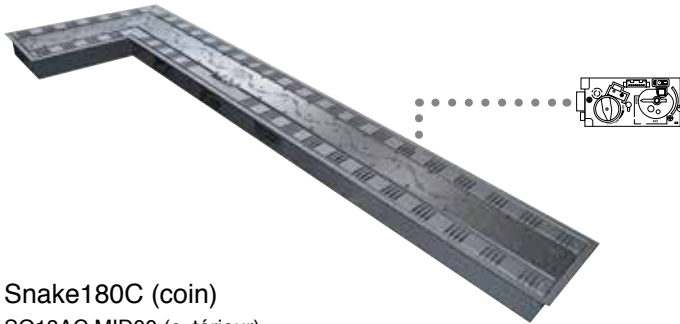

Snake180C (coin)

- SO18AC MID00 (extérieur)
- SO18AC LID00 (extérieur)

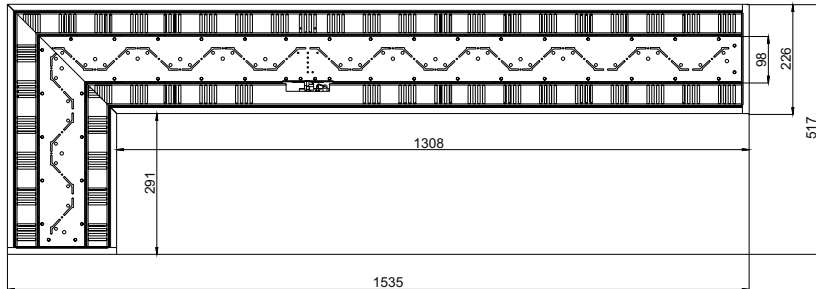

Etna commande MANUELLE
Etna MANUAL control

Équipement

- Dispositif anti-basculement
- Roues indépendantes pour le déplacement
- Pieds en caoutchouc
- Commande manuelle, différents niveaux de puissance
- Kit pierres de lave et verre



lava rock



glass beads



Etna - manuel

ET07M0 L0000

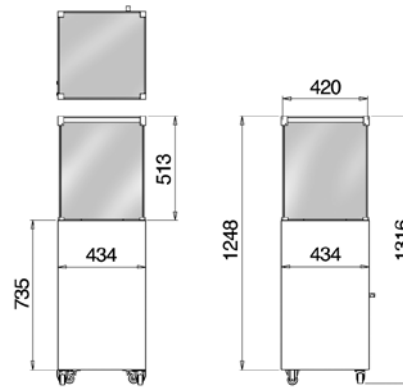

Spider commande INFRAROUGE
Spider TÉLÉCOMMANDE



Équipement

- Télécommande
- Unité de commande avec récepteur, 7 niveaux de puissance



Spider - télécommande infrarouge

- IS07AS M0000
- IS07AS L0000

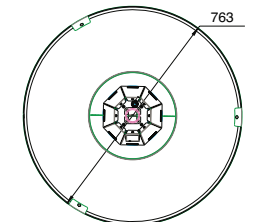
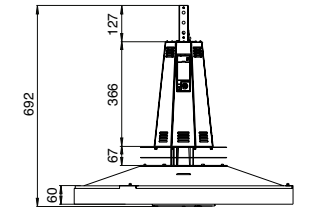

caractéristiques

modèle	Dolce Vita commande manuelle	Dolce Vita télécommande infrarouge	Dolce Vita E.P. (production d'électricité) commande manuelle	Dolce Vita E.P. (production d'électricité) télécommande infrarouge	Falò EVO commande manuelle	Falò EVO télécommande infrarouge
code GPL (Propane)	LF10ME L0000	LF10AE L0000	LF10ME LG000	LF10AE LG000	voir pag.24	voir pag.24
code Gaz naturel	LF10ME M0000	LF10AE M0000	LF10ME MG000	LF10AE MG000	voir pag.24	voir pag.24
structure	INOX acier inoxydable	INOX acier inoxydable	INOX acier inoxydable	INOX acier inoxydable	ALUMINIUM + peinture transparente	ALUMINIUM + peinture transparente
vision de la flamme h (cm)	110	110	110	110	112	112
puissance (kW)	10,2	10,4	10,2	10,4	10,2	10,4
alimentation des lumières LED (V)	12	12				
poids net (Kg)	27	28	30	31	28	29
poids brut (Kg)	40,5	41,5	43,5	44,5	40,5	41
emballage L x L x h (cm)	58 x 58 x 164	58 x 58 x 164	58 x 58 x 164	58 x 58 x 164	64 x 57 x 220	64 x 57 x 220

modèle	Torcia 90 (à poser) télécommande infrarouge	Torcia 90 (à encastrer) télécommande infrarouge	Etna commande manuelle	Spider télécommande infrarouge
code GPL (Propane)	TN09A0 L0000	TN09A0 L1000	ET07M0 L0000	IS07AS L0000
code Gaz naturel	TN09A0 M0000	TN09A0 M1000	-	IS07AS M0000
vision de la flamme h (cm)	20 x 35	20 x 35	30 x 30	-
puissance (kW)	2,95	2,95	7,3	6,5
poids net (Kg)	8	9	35	10
poids brut (Kg)	10	11	40	11 4
emballage L x L x h (cm)	60 x 47 x 50	60 x 47 x 50	48 x 48 x 89	33 x 33 x 82 86 x 85 x 11
position du robinet de gaz	soupape de gaz interne	soupape de gaz interne	soupape de gaz interne	soupape de gaz interne

modèle EXTÉRIEUR	Snake 40 rampe gaz	Snake 60 rampe gaz	Snake 80 rampe gaz	Snake 130 rampe gaz	Snake 180 rampe gaz	Snake 180C rampe gaz	Quadro 40 rampe gaz
code GPL (Propane)	SO05A0 LI000	SO07A0 LI000	SO09A0 LI000	SO13A0 LI000	SO18A0 LI000	SO18AC LI000	QO40A0 LI000
code Gaz naturel	SO05A0 MI000	SO07A0 MI000	SO09A0 MI000	SO13A0 MI000	SO18A0 MI000	SO18AC MI000	QO40A0 MI000
vision de la flamme h (cm)	40 x 40	60 x 40	80 x 40	130 x 40	180 x 40	150 x 50	40 x 40
puissance (kW)	8,3	10	10	12	15	15	15,5
poids net (Kg)	6	7	10	15	19	21	9,5
poids brut 1 face 2 faces (Kg)	7	8,5	12	17,5	22	24	13
emballage L x L x h (cm)	69 x 32 x 18	82 x 32 x 18	109 x 32 x 18	162 x 32 x 18	217 x 32 x 18	188 x 51 x 18	
position du robinet de gaz	porte extérieure	porte extérieure	porte extérieure	porte extérieure	porte extérieure	porte extérieure	porte extérieure

données techniques

DolceVita

	manuel	télécommande	manuel	télécommande	
Puissance calorifique nominale	10,20	9,00 - 8 (l 2L)	10,20	10,40	kW
Puissance calorifique réduite (Hs)					
- G20/25	6,0 - 2,0 (l 2L)				kW
- G30/31			4,1 - 5,1 (3B/P 50mbar)	2,5 - 3,0 (3B/P 50mbar)	kW
Consommation horaire					
- G20	0,971				m³/h
- G25	1,129				m³/h
- G30			742	756	g/h
- G31			728	743	g/h
Catégorie Gaz					
- G20/25	l 2H · l 2L				
- G30/31			l 3+ (3B/P 50 mbar)		
Pression du brûleur G20	20	20			mbar
Pression du brûleur G25	20 / 25	20 / 25			mbar
Pression du brûleur G30			28-30 (50)	28-30 (50)	mbar
Pression du brûleur G31			37	37	mbar
Diamètre de la buse du brûleur G20/25	2,30	2,80			mm
Diamètre de la buse du brûleur G30/31			1,55	1,80 - 1,60 (50 mbar)	mm
Batterie de la télécommande	-	nr. 2 x 1,5 (type AA)	-	nr. 2 x 1,5 (type AA)	V
Batterie du récepteur	nr. 1 x 1,5 (type AA)	nr. 3 x 1,5 (type AA)	nr. 1 x 1,5 (type AA)	nr. 3 x 1,5 (type AA)	V

DolceVita E.P.

	manuel	télécommande	manuel	télécommande	
Puissance calorifique nominale	10,20	9,00 - 8 (l 2L)	10,20	10,40	kW
Puissance calorifique réduite (Hs)					
- G20/25	6,0 - 2,0 (l 2L)				kW
- G30/31			4,1 - 5,1 (3B/P 50mbar)	2,5 - 3,0 (3B/P 50mbar)	kW
Consommation horaire					
- G20	0,971				m³/h
- G25	1,129				m³/h
- G30			742	756	g/h
- G31			728	743	g/h
Catégorie Gaz					
- G20/25	l 2H · l 2L				
- G30/31			l 3+ (3B/P 50 mbar)		
Pression du brûleur G20	20	20			mbar
Pression du brûleur G25	20 / 25	20 / 25			mbar
Pression du brûleur G30			28-30 (50)	28-30 (50)	mbar
Pression du brûleur G31			37	37	mbar
Diamètre de la buse du brûleur G20/25	2,30	2,80			mm
Diamètre de la buse du brûleur G30/31			1,55	1,80 - 1,60 (50 mbar)	mm
Batterie de la télécommande	-	nr. 2 x 1,5 (type AA)	-	nr. 2 x 1,5 (type AA)	V
Batterie du récepteur	nr. 1 x 1,5 (type AA)	nr. 3 x 1,5 (type AA)	nr. 1 x 1,5 (type AA)	nr. 3 x 1,5 (type AA)	V

Falò EVO

	manuel	télécommande	manuel	télécommande	
Puissance calorifique nominale	10,20	9,00 - 8 (l 2L)	10,20	10,40	kW
Puissance calorifique réduite (Hs)					
- G20/25		6,0 - 2,0 (l 2L)			kW
- G30/31			4,1 - 5,1 (3B/P 50mbar)	2,5 - 3,0 (3B/P 50mbar)	kW
Consommation horaire					
- G20		0,971			m³/h
- G25		1,129			m³/h
- G30			742	756	g/h
- G31			728	743	g/h
Catégorie Gaz					
- G20/25		l 2H · l 2L			
- G30/31				l 3+ (3B/P 50 mbar)	
Pression du brûleur G20	20	20			mbar
Pression du brûleur G25	20 / 25	20 / 25			mbar
Pression du brûleur G30			28-30 (50)	28-30 (50)	mbar
Pression du brûleur G31			37	37	mbar
Diamètre de la buse du brûleur G20/25	2,30	2,80			mm
Diamètre de la buse du brûleur G30/31			1,55	1,80 - 1,60 (50 mbar)	mm
Batterie de la télécommande	-	nr. 2 x 1,5 (type AA)	-	nr. 2 x 1,5 (type AA)	V
Batterie du récepteur	nr. 1 x 1,5 (type AA)	nr. 3 x 1,5 (type AA)	nr. 1 x 1,5 (type AA)	nr. 3 x 1,5 (type AA)	V

Torcia

télécommande

Puissance calorifique nominale	2,95	kW
Puissance calorifique réduite (Hs)	1,50	kW
Consommation horaire		
- G20 / G25	0,120	m³/h
- G30 / G31	230	g/h
Catégorie Gaz		
- G20/25	l 2E l 2H	
- G30/31	l 3+ l 3B/P	
Tuyau de raccordement gaz	3/8"	
Pression du brûleur G20/G25	12	mbar
Pression du brûleur G30/G31	28-30 / 37	mbar
Diamètre de la buse du brûleur G20/25	1,45	mm
Diamètre de la buse du brûleur G30/31	0,95	mm
Batterie de la télécommande	nr. 1 x 9V PP3	V
Batterie du récepteur	nr. 3 x 1,5 (type AA)	V

modèle EXTÉRIEUR		Snake 40	Snake 60	Snake 80	Snake 130	Snake 180	Snake 180C	Quadro 40
Puissance max/min	kW	8,3/3,3	10/4	10/4	12/5	15/8	15/8	Met 15,5/6,2 Lpg 14,5/8
Puissance thermique nom./rid. Pn	kW	-	-	-	-	-	-	
Type d'échappement		B _{IIAS}	B _{IIAS}	B _{IIAS}	B _{IIAS}	B _{IIAS}	B _{IIAS}	B _{IIAS}
Rendement	%	-	-	-	-	-	-	
Classe d'efficacité	class	-	-	-	-	-	-	
NOx	class	4	4	4	5	5	5	5
Consommation G20 nom./red.	m³/h	0,878/0,349	1,057/0,423	1,057/0,423	1,269/0,529	1,586/0,846	1,586/0,846	1,639/0,656
Consommation G30 nom./red.	Kg/h	0,654/0,256	0,788/0,315	0,788/0,315	0,946/0,394	1,182/0,630	1,182/0,630	1,143/0,630
Consommation G31 nom./red.	Kg/h	0,644/0,256	0,776/0,310	0,776/0,310	0,931/0,388	1,164/0,621	1,164/0,621	1,126/0,621
Pression nominale de l'alimentation G20/G30-G31	mbar	20 / 28-30/37	20 / 28-30/37	20 / 28-30/37	20 / 28-30/37	20 / 28-30/37	20 / 28-30/37	20 / 28-30/37
Pression nominale buses G20/G30-G31	mbar	10,9 / 28,6/36,5	11,1 / 28,6/36,5	11,1 / 28,6/36,5	10,1 / 28,6/36,5	11 / 28,6/36,5	11 / 28,6/36,5	15 / 28,6/36,6
Pression nominale buses G20/G30-G31 red.	mbar	2/4,9-6,3	2/5,6-7,4	2/5,6-7,4	2/3,3-4,0	3/9-11	3/9-11	3/8,4
Diamètre de la buse du brûleur G20/G30-G31	mm	2,5/1,45	2,9/1,6	2,9/1,6	2,3/1,25	2,5/1,4	2,5/1,4	3,3/1,98
Buse de brûleur	nr.	1	1	1	2	2	2	1
Buse pilote G20/G30-G31	code	0,35/0,25	0,35/0,25	0,35/0,25	0,35/0,25	0,35/0,25	0,35/0,25	0,35/0,25
Alimentation (en option)	V	230VAC / 6VCC	230VAC / 6VCC	230VAC / 6VCC	230VAC / 6VCC	230VAC / 6VCC	230VAC / 6VCC	230VAC / 6VCC
Entrée de puissance	W	0	0	0	0	0	0	0
Diamètre du tuyau de raccordement au gaz	mm	3/8" - Ø10	3/8" - Ø10	3/8" - Ø10	3/8" - Ø10	3/8" - Ø10	3/8" - Ø10	3/8" - Ø10
Batterie télécommande (1 pièce)	type	9V PP3	9V PP3	9V PP3	9V PP3	9V PP3	9V PP3	9V PP3
Batterie du récepteur (4 pièces)	type	1,5V AA	1,5V AA	1,5V AA	1,5V AA	1,5V AA	1,5V AA	1,5V AA
Protection électrique		IP20	IP20	IP20	IP20	IP20	IP20	IP20
Catégorie de gaz		3 _P -30, 3 _{B/P} -37, 3 _{B/P} -50, 3 ₊ , 2 _H , 2 _E , 2 _{E(R)} , 2 _{Er}	3 _P -30, 3 _{B/P} -37, 3 _{B/P} -50, 3 ₊ , 2 _H , 2 _E , 2 _{E(R)} , 2 _{Er}	3 _P -30, 3 _{B/P} -37, 3 _{B/P} -50, 3 ₊ , 2 _H , 2 _E , 2 _{E(R)} , 2 _{Er}	3 _P -30, 3 _{B/P} -37, 3 _{B/P} -50, 3 ₊ , 2 _H , 2 _E , 2 _{E(R)} , 2 _{Er}	3 _P -30, 3 _{B/P} -37, 3 _{B/P} -50, 3 ₊ , 2 _H , 2 _E , 2 _{E(R)} , 2 _{Er}	3 _P -30, 3 _{B/P} -37, 3 _{B/P} -50, 3 ₊ , 2 _H , 2 _E , 2 _{E(R)} , 2 _{Er}	3 _P -30, 3 _{B/P} -37, 3 _{B/P} -50, 3 ₊ , 2 _H , 2 _E , 2 _{E+} , 2 _{EK}
Diamètre sortie de fumées STANDARD	mm	MIN 180	MIN 180	MIN 180	MIN 180	MIN 180	MIN 180	MIN 180
Diamètre sortie de fumées OPTION	mm	-	-	-	-	-	-	-

modèle EXTÉRIEUR		Etna	Spider
Puissance max/min	kW	7,3	6,5
Puissance thermique nom./rid. Pn	kW	-	6,5 / 4,0
Type d'échappement		A	A1
Rendement	%	-	-
Classe d'efficacité	class	-	-
NOx	class	-	-
Consommation G20 nom./red.	m³/h	-	0,687 / 0,423
Consommation G30 nom./red.	Kg/h	0,531	0,512 / 0,315
Consommation G31 nom./red.	Kg/h	0,522	0,505 / 0,310
Pression nominale de l'alimentation G20/G30-G31	mbar	28-30 / 37	only G31 37,0
Pression nominale buses G20/G30-G31	mbar	28-30 / 37	only G31 36,5
Pression nominale buses G20/G30-G31 red.	mbar	-	only G31 11,0
Diamètre de la buse du brûleur G20/G30-G31	mm	1,32	1,25
Buse de brûleur	nr.	1	1
Buse pilote G20/G30-G31	code	0,25	0,25
Alimentation (en option)	V	-	5VCC
Entrée de puissance	W	0	0
Diamètre du tuyau de raccordement au gaz	mm	3/8" - F 1/2"	1/2" - Ø25
Batterie télécommande (1 pièce)	type	-	1,5V AA
Batterie du récepteur (4 pièces)	type	-	1,5V AA
Protection électrique		-	IP23
Catégorie de gaz		I3 - I3 _{B,P} (30 mbar) I3 _{B,P} (50 mbar)	3P-37 / 3P50 2E 2H 2E+ (20) / 2LL-20
Diamètre sortie de fumées STANDARD	mm	-	-
Diamètre sortie de fumées OPTION	mm	-	-



télécommande

falò evo, dolcevita, spider



Télécommande

- On / Off. : Allume / Éteint
- Bouton de réglage du thermostat.
- Programme manuel ou temporisé.
- Témoin d'anomalie.
- Voyant de reconnaissance.

snake, quadro, torcia



Télécommande infrarouge

- Éteindre.
- Allumer / Augmenter / Diminuer la flamme.
- LED lumineuse (transmission de commande).



made in  italy

made in **italy**



BEST FIRES
www.best-fires.com

IMPORTATEUR EXCLUSIF FRANCE

REVENDEUR AGRÉÉ

